

**+ LauraStar** 

**M A G I C**

EVOLUTION II

**P R E M I U M**

EVOLUTION II

# ИНСТРУКЦИЯ ДЛЯ ПОЛЬЗОВАТЕЛЯ ПАРОВОЙ ГЛАДИЛЬНОЙ СИСТЕМЫ



## Модели

### MAGIC EVOLUTION II и PREMIUM EVOLUTION II

оборудованы устройством безопасности, которое сообщает Вам, что вода в парогенераторе кончается, с помощью

## ЗВУКОВОГО ИНДИКАТОРА УРОВНЯ ВОДЫ.

**КАК ТОЛЬКО В ПАРОГЕНЕРАТОРЕ ЗАКАНЧИВАЕТСЯ ВОДА, ЗВУЧИТ ЗВУКОВОЙ СИГНАЛ (ЗУММЕР).**

### Что делать:

1. Выключить клавишу «парогенератор» на парогенераторе.
2. Выпустить остатки пара нажатием на кнопку подачи пара на утюге. Убедиться, что весь пар вышел из утюга.
3. Выключить клавишу «утюг» на парогенераторе.
4. Выключить шнур из розетки.
5. Заполнить парогенератор водой, как обычно.

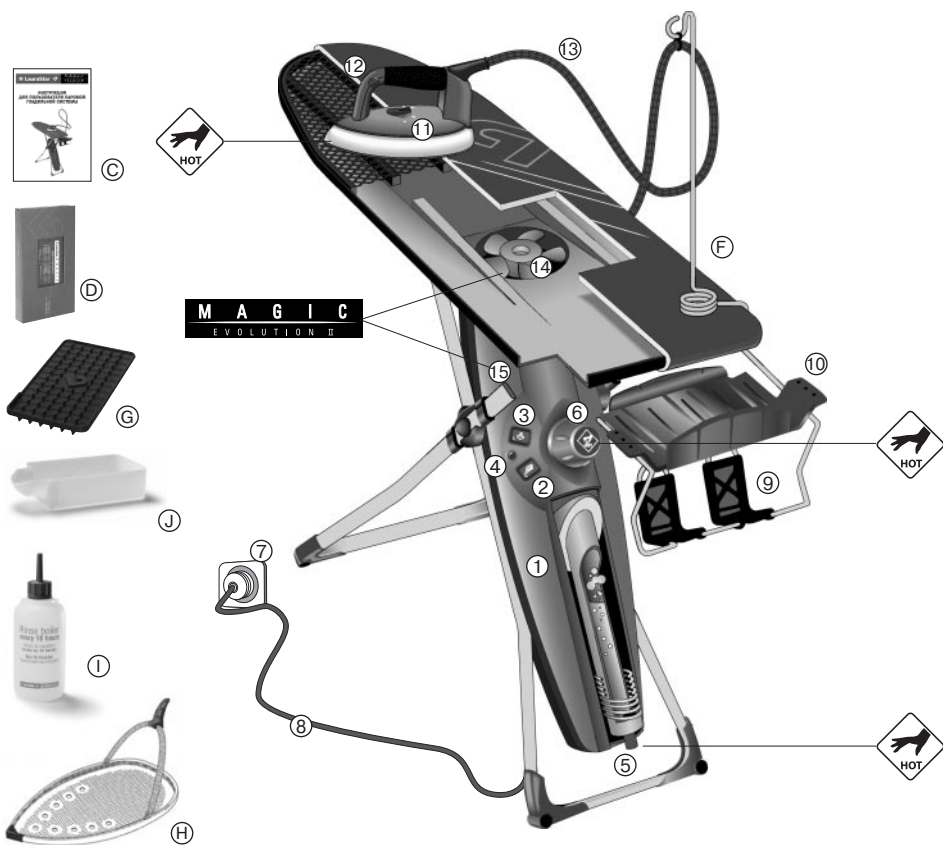

- A – стол
  - B – утюг
  - C – инструкция пользователя
  - D – видеокассета с инструкцией пользователя
  - E – специальный чехол LauraStar
  - F – держатель провода
  - G – силиконовый коврик
  - H – тефлоновая насадка на подошву утюга
  - I – бутылка для заполнения бойлера
  - J – ванночка для промывки бойлера
  - 1 – парогенератор (бойлер)
  - 2 – выключатель (клавиша) утюга
  - 3 – выключатель (клавиша) бойлера
  - 4 – зеленая лампочка – сигнал готовности к работе
  - 5 – сливная пробка
  - 6 – пробка заливного отверстия
  - 7 – вилка электрическая
  - 8 – электрошнур
  - 9 – корзина (кронштейн для утюга)
  - 10 – подставка для утюга
  - 11 – термостат
  - 12 – кнопка управления утюга
  - 13 – паропровод
- ДЛЯ МОДЕЛИ Magic Evolution II**
- 14 – вентилятор
  - 15 – кабель вентилятора

## Меры предосторожности

Пожалуйста, прочитайте внимательно меры предосторожности и соблюдайте их вместе с другими требованиями Инструкции пользователя при пользовании оборудованием.

Информируйте о мерах предосторожности всех пользователей Вашего оборудования.



1. Используйте Вашу систему только для глажения.



2. Не забывайте, что электрическое оборудование (некоторые его части) при пользовании могут быть очень горячими. Прикосновение к этим частям может привести к сильному ожогу.



3. В оборудовании используется пар под давлением. Ни при каких условиях пробки 5 и 6 нельзя открывать прежде, чем Вы ознакомитесь с Инструкцией.



4. Не допускайте детей близко к Вашему оборудованию. Когда оборудование не используется, оно должно храниться вне досягаемости детей. Никогда не гладьте одежду на себе!



5. Отключите выключатели пара и утюга прежде, чем включить вилку в розетку или отключить ее от сети, заполните или освободите от воды бак, начиная обслуживание системы.



6. Электрошнур и паропровод можно использовать только, если они не повреждены и находятся в отличном состоянии.



7. Во избежание электрошока ни при каких обстоятельствах не вскрывайте самостоятельно оборудование и не заменяйте электрошнур. В случае повреждения оборудования необходимо немедленно обратиться к официальному представителю пункта сервисного обслуживания (фирме-продавцу).



8. Это электрическое оборудование может причинить серьезное поражение электротоком, если на него попадет вода или другая жидкость.



9. Не выключайте вилку из розетки вытягиванием шнура. Нужно плотно обхватить вилку и вынуть ее из розетки.



10. Не подносите посторонних предметов к вентиляторной коробке. Защитная решетка рассчитана на нормально пользование вентилятором и не защищает от проникновения посторонних предметов. Следите за детьми.



11. Избегайте контакта горячих элементов системы с электрошнуром и паропроводом.

**M A G I C**  
EVOLUTION II



**Во избежание накопления воды в системе гладильной доски никогда не гладьте, когда шнур мотора выключен.**

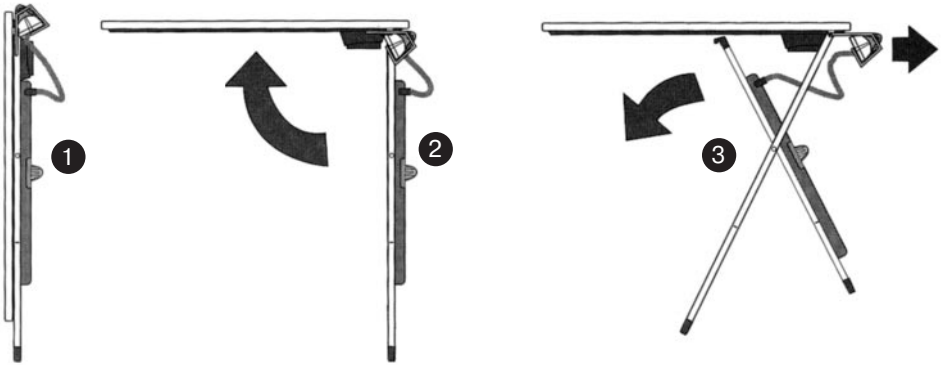

1. Поставьте доску на пол вертикально.
2. Поднимите верх стола и держите его одной рукой.
3. Другой рукой сдвиньте регулируемое устройство под столом так, чтобы оно упиралось в один из трех упоров (в зависимости от Вашего роста).

### Чехол и аксессуары

- чтобы зафиксировать чехол на доске, наденьте его на конец доски и натяните на переднюю часть. Заверните края под доску. Система снабжается специальным чехлом. Он включает в себя специальную подкладку, которая равномерно по всей доске распределяет воздух при режимах поддува или вакуума. Для замены чехла обращайтесь в сервисную организацию.

**Внимание!** Не используйте никакие другие чехлы или подкладки. Применение нестандартных чехлов может серьезно снизить эффективность функций поддува и вакуума.

- силиконовый коврик для утюга (G): выпуклые точки на поверхности подставки должны быть внизу. Подставка рассчитана, чтобы выдержать горячий утюг около 5 минут.
- держатель шнура: укрепляется на доске, как показано на рисунке (F);

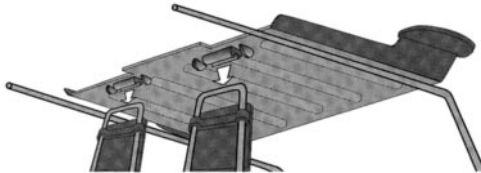

- подставка для утюга (16).

## Первое пользование системой

**Прежде чем пользоваться системой впервые, промойте бойлер водой.**



Прежде чем заполнять бойлер, обязательно выключите шнур из розетки.

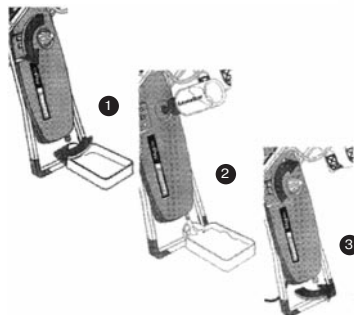

1. Поставьте ванночку для слива (1) воды под бойлер. Отвинтите сливную пробку и пробку (5) заливного отверстия (6).
2. Залейте из бутылки (7) воду в бойлер и промойте его.
3. Снова заверните сливную пробку (5) и пробку заливного отверстия (6).

## Заполнение бойлера водой

### Внимание!

Прежде чем пользоваться системой, обязательно каждый раз заполняйте полностью бойлер водой.

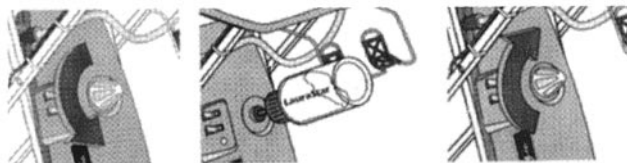

Отвинтите соответствующую пробку (6) и заполните бойлер водой. При заполнении используйте фирменную бутылку (1), так как она имеет специальное «непроливаемое» и «непереполняющее» устройство, когда бойлер заполнен. Объем бутылки больше, чем объем бойлера. Слегка сожмите бутылку, чтобы начать заполнение бойлера. После заполнения заверните пробку (6) до конца.

## Какую воду выбрать ?

Какую воду выбрать ?

Холодную или горячую воду.

Если водопроводная вода слишком жесткая (высокое содержание кальция), Вы можете заменить ее фильтрованной или деминерализованной водой.

Никогда не пользуйтесь добавками или водой, смягченной солями, так как такая вода дает некачественный пар.

**Внимание!** Не допускайте, чтобы бойлер использовался без воды!



## Включение

**Обязательно** всегда заполняйте бойлер перед началом глажения, так как при нагревании пустого бойлера он испортится.

**Внимание!** Нагревание бойлера без воды лишает Вас гарантии на всю систему.



8-10 min

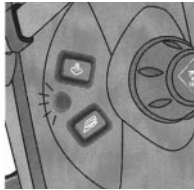

Включите вилку в розетку, затем включите оба выключателя. Дождитесь, пока загорится зеленая лампочка (примерно 8-10 минут).

## Установка термостата

Термостат регулирует только температуру подошвы утюга. Мы рекомендуем, чтобы Вы гладили все ткани при одной и той же температуре (положение термостата \*\*\*). Прежде чем приступить к глажению, попробуйте утюг на ненужном куске ткани (тряпке). Если из утюга вылетают капельки воды, слегка увеличьте температуру (поверните ручку термостата по часовой стрелке). Если нет пара, выходящего из утюга, слегка уменьшите температуру (поверните ручку термостата против часовой стрелки).

**Внимание!** После изменения положения термостата нужно около 2 минут, чтобы установилась нужная температура.



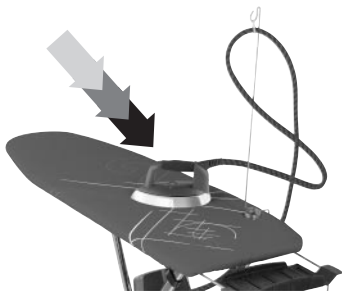

## Кнопка управления паром

Перед началом глажения нажмите 2-3 раза на кнопку, чтобы вышла вода, сконденсировавшаяся в паропроводе.

## Режим поддув-вакуум\*

Единственная кнопка на ручке утюга позволяет Вам выбрать или выпуск пара, или переключение из режима «поддува» в режим «вакуум» (или наоборот). Переход от одного режима к другому возможен только при выключенном моторе. Выбранный режим автоматически заканчивается в конце цикла (4 сек). За это время Вы должны выбрать следующий режим.

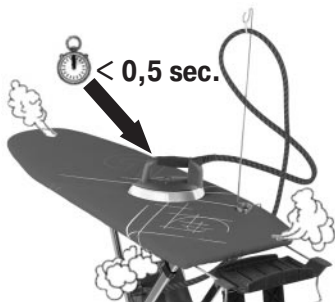

## Поддув\*

Кратковременное (менее, чем 0,5 сек) нажатие на кнопку утюга запускает режим «поддува». Когда выбран режим поддува, каждое нажатие на кнопку начинает новый цикл длительностью 4 сек.

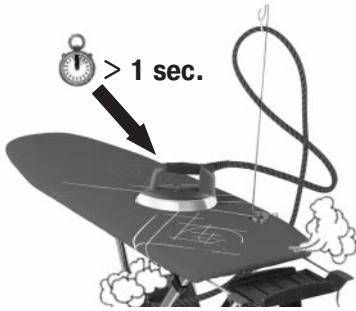

## Вакуум \*

Длительное нажатие на кнопку утюга (более 1 сек) запускает режим «вакуум». Вакуум срабатывает при каждом выпуске пара и прекращается через 3,5 сек после окончания потока пара, чтобы обеспечить оптимальное высушивание ткани. При режиме «вакуум» каждое нажатие на кнопку, чтобы выпустить пар, снова запускает цикл вакуума.

## Вакуум/поддув – выбор 2 скоростей

В дополнение к функциям вакуума и поддува кнопка управления паром (12) регулирует силу потока воздуха от вентилятора. Когда Вы включаете утюг, вентилятор установлен на предельной мощности (100%).

**Изменение одного режима на другой может быть выполнено только при выключенном вентиляторе.**

Чтобы перейти на 50% режим мощности, нажмите кнопку управления паром дважды очень быстро. Чтобы вернуться к предельной мощности вентилятора 100%, нажмите кнопку управления паром дважды.

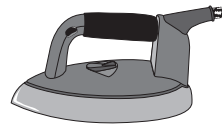

Тип ткани	Режим
Плотные ткани, например пиджак	100%
Легкие ткани, например шелковая блуза	50%

## Использование тефлоновой насадки на подошву утюга

Она необходима для темных тканей, которые могут дать ненужный блеск, или для синтетических тканей, которые могут липнуть к подошве утюга.

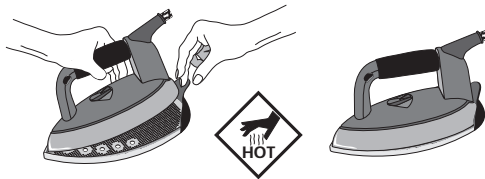

1. Установите утюг на тефлоновую насадку.
2. Оттяните пружину на заднюю часть утюга, как показано на рисунке.
3. Подождите 1 минуту: насадка нагреется до температуры утюга. Тем самым Вы избежите капель конденсата, которые могут образоваться на холодной насадке или на ткани.

**Внимание!** Не допускайте, чтобы тефлоновая насадка касалась мохера, кашемира, бархата и ангоры! Гладить эти изделия можно только на расстоянии, не касаясь изделий.

## Заполнение бойлера во время глажения



При начале нагревания бойлер может издавать звуки, похожие на треск. Как правило, это происходит с новыми бойлерами. Шум уменьшается со временем.

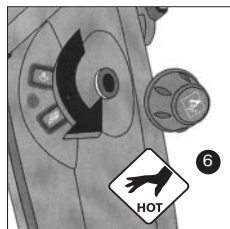
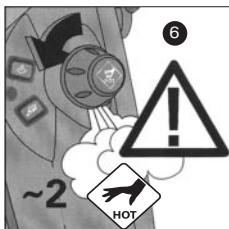
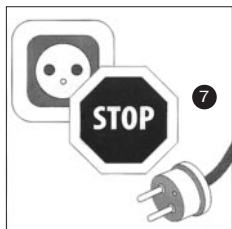
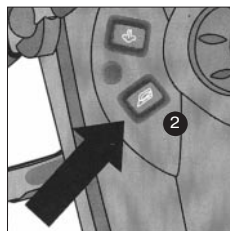
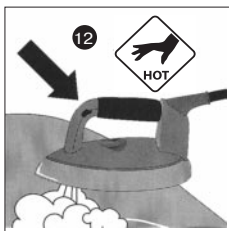
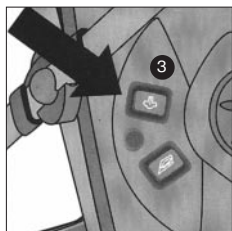

Выключите клавишу «3». Нажмите кнопку пара на ручке утюга «12» и держите ее до тех пор, пока пар не перестанет выходить из утюга. Выключите клавишу «2» и отключите систему от сети «7». Отвинтите пробку заливного отверстия «6» на несколько оборотов и дайте возможность оставшемуся в бойлере пару выйти через пробку. Затем отверните пробку до конца и заполните бойлер полностью в соответствии с инструкцией на стр. 6.

## Чистка утюга

- Для чистки утюга пользуйтесь нашей фирменной салфеткой Poli-Fer, которую Вы можете приобрести в Сервисном Центре или у Продавца.
- Чистите подошву утюга чаще, если Вы пользуетесь крахмалом при глажении (даже если крахмал не виден)
- Не держите утюг под струей воды из под крана.



## Пробка сливного отверстия

Убедитесь, что сливная пробка (5) завернута полностью, плотно.

Это нужно делать в следующих случаях:

1. Когда Вы пользуетесь системой в первый раз
2. Когда Вы промываете бойлер

## Обслуживание

**Внимание!** Очень важно регулярно промывать бойлер горячей водой в соответствии с инструкцией в таблице обслуживания. Никогда не используйте средства от накипи – они могут испортить бойлер.

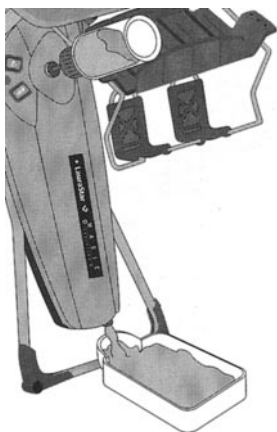

1. Отключить систему от сети.
2. Поставить ванночку для слива воды (дренажную ванночку под бойлер).
3. Отвернуть сливную пробку.
4. Отвернуть пробку заливного отверстия.
5. Пролить содержимое бутылки с горячей водой через бойлер, чтобы удалить накипь.
6. Повторять эту операцию до тех пор, пока выходящая вода не будет содержать частиц накипи.
7. Завернуть сливную пробку.
8. Заполнить бойлер водой.
9. Завернуть пробку заливного отверстия.

**Примечание:** Если вода не выходит из сливного отверстия, прочистить его.

Таблица обслуживания

Содержание кальция	Количество часов работе между двумя промываниями бойлера
малое или нулевое	20
среднее	15
высокое	10 или использование фильтрованной воды

**Промывайте бойлер каждые 8 – 10 часов глажения.**

## Хранение гладильной системы

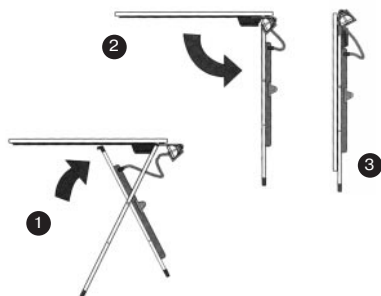

Выключить клавиши «2» и «3», вытащить трубку паропровода из держателя и убрать утюг с доски. Положить утюг, силиконовую подставку, тефлоновую насадку на кронштейн (в корзину). Сдвинуть корзину под доску. Теперь Вы можете убрать систему, даже если утюг все еще горячий. Чтобы сложить систему, приподнимите доску за оба конца. Вес парогенератора доделает за Вас остальное. Вы можете оставить воду в бойлере до следующего глажения: однажды вскипяченная вода не испортится.

## Зачем нужны поддув и вакуум ? \*

Качественное глажение требует, чтобы пар проникал в ткань. Это необходимо для полного устранения засаленностей. Не нужно постоянно выпускать пар в ткань, лучше нажимать кнопку пара прерывисто. Когда паровое глажение заканчивается, нужно избавиться от влаги, содержащейся в ткани, чтобы зафиксировать результат, который Вы придали ткани. Для этого «LauraStar Magic Evolution II» использует те же методы, что и профессиональные химчистки – поддув и вакуум.

	Спина	Пуговицы и воротник	Кайма и складки	Штанины	Внутренняя часть и подкладка	Рукава	Пуговицы и воротник	Верх	Складки			Простыня
Поддув	•			•	•	•		•	•	•	•	•
Вакуум		•	•				•		•			•

## Шерсть/ангора

- нужно гладить паром на расстоянии 10 см. от поверхности ткани, чтобы не испортить ее.
- встряхните одежду рукой, чтобы она приняла обычную форму.

## Шелк

Пар разглаживает шелк **обычным способом**. В случае, если Вы имеете дело с темным шелком, мы рекомендуем использовать тефлоновую насадку.

## Вертикальное разглаживание складок

- Повесьте одежду на вешалку и держите ее на весу.
- Быстрым движением пара вверх и вниз водите утюгом, слегка касаясь ткани и давая короткие впрыски пара.

**ПРИМЕЧАНИЕ:** Складки легко удаляются почти со всех тканей, кроме хлопка, льна и некоторых сортов шелка. Если складки удаляются с трудом, нужно гладить обычным способом на гладильной доске.

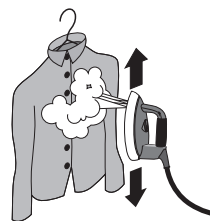

\* Только для модели LauraStar Magic Evolution II

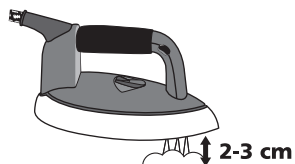

- Бархат
- Вельвет
- Джерси

**Если Вы не пользуетесь Тefлоновой насадкой**, пропаривайте ткань утюгом на расстоянии 2-3 см от поверхности, а затем прогладьте ее рукой.

## Рекомендации по уходу за тканями

### Стирка

- Машинная стирка. Цифра означает максимальную температуру (°C)
- Машинная стирка. Линия под символом означает стирку с пониженной скоростью вращения барабана.
- Ручная стирка. Максимальная температура 40 °C.
- Не стирать!

### Химчистка

- Может использовать любой раствор
- Любой раствор, кроме трихлорэтилена
- Только растворы на основе нефти
- Не чистить в химчистке

### Сушка

- Сушка в барабане. Обычная: средний нагрев.
- Сушка в барабане. Обычная: малый нагрев.
- Не сушить в барабане
- Сушить на воздухе, разложив на поверхности
- Не выжимать

### Глажение

- Высокая температура, макс. = 200 °C
- Средняя температура, макс. = 150 °C
- Низкая температура, макс. = 110 °C
- Не гладить

### Отбеливание

- Можно отбеливать
- Нельзя отбеливать!

## Проблемы и их решения

	Проблема	Возможная причина	Что делать
Бойлер	Вибрирует (бз-бз-бз)	Бойлер вибрирует	Этот шум исчезает, тогда можно продолжить работу
		Шум продолжается	Позвонить в сервисную организацию
	Производит шум в виде стука (так-так), когда бойлер пустой	В бойлере осталось немного воды	Нажать кнопку «утюг»
	Зеленая лампочка загорается и гаснет во время глажения	Вода нагревается	Это нормальное явление
	Утюг больше не дает пара	Бойлер пуст	Заполнить бойлер водой
		Выключатели выключены	Включить оба выключателя
		Система выключена из сети	Включить шнур в сеть
		Если проблема не устраняется	Позвонить в сервисную организацию
Давление пара упало	Бойлер пуст	Заполнить бойлер водой	
Утюг	Утюг выделяет воду	Термостат не установлен на зону***	Перевести термостат в положение***
		Бойлер давно не промывался	Промывать бойлер до тех пор, пока не будет выходить чистая вода
		Если проблема остается	Позвонить в сервисную организацию
	Из утюга выходит грязная вода	Бойлер давно не промывался	Промывать бойлер до тех пор, пока не будет выходить чистая вода без частиц накипи
	Из утюга выходит грязная вода	Бойлер промывали не водой, а другой жидкостью (раствором)	Позвонить в сервисную организацию
		Если проблема остается	Позвонить в сервисную организацию
	Утюг больше не дает пара	Бойлер пуст	Заполнить бойлер
		Утюг выключен	Включить обе клавиши
		Система отключена	Включить обе клавиши
		Клапан соленоида заблокирован	Позвонить в сервисную организацию
	Утюг не нагревается	Система отключена от сети	Включить систему в розетку
		Клавиши отключены	Включить клавишу
		Термостат не установлен в зону*	Повернуть термостат в позицию**
		Если проблема остается	Позвонить в сервисную организацию
Утюг слишком горячий	Термостат не установлен в зону***	Установить термостат на ***	
Ручка утюга становится слишком горячей	Термостат установлен на максимум	Установить термостат на **	
	Если проблема остается	Позвонить в сервисную организацию	

## Проблемы и их решения

	Проблема	Возможная причина	Что делать
	Пар выходит без остановки	Кнопка утюга заблокирована	Несколько раз нажать и отпустить кнопку
		Если проблема остается	Позвонить в сервисную организацию
	Пар выходит прерывисто, с перебойями	Поврежден паропровод	Позвонить в сервисную организацию
	Пар теряет давление	Отверстия в подошве утюга засорены	Прочистить отверстия в подошве
		Бойлер пустой	Залить воду
		Если проблема остается	Позвонить в сервисную организацию
	Кнопка утюга заблокирована	Кнопка заблокирована	Несколько раз быстро нажать и отпустить кнопку
		Если проблема остается	Позвонить в сервисную организацию
Пар выходит из задней части утюга	Проблема водо/пароизоляции	Позвонить в сервисную организацию	
Вентилятор	Режим вакуума больше не работает	Система не включена в электросеть	Включить шнур в розетку
		Если проблема остается	Позвонить в сервисную организацию
	Поддув больше не работает	Система не включена в электросеть	Включить шнур в розетку
		Если проблема остается	Позвонить в сервисную организацию
В положении «хранение» край стола становится мокрым	Конденсация в пробке	Оставить бойлер открытым, пока вода не испарится	

## Технические характеристики

Выходная мощность генератора	1000 Вт	1000 Вт
Мощность утюга	800 Вт	800 Вт
Мощность мотора вентилятора	16 Вт	-
Выработка пара	170 м.куб./час	170 м.куб./час
Давление пара	3-4 атм.	3-4 атм.
Емкость бака	0,9 л	0,9 л
Вес утюга	1,2 кг	1,2 кг
Вес всей системы	12,7 кг	11 кг
Электропитание	220-240 В, переменный ток 50 Гц	
Высота стола	79-95 см	79-95 см
Размеры в сложенном виде	130x39x18 см	130x39x18 см